

METRIX

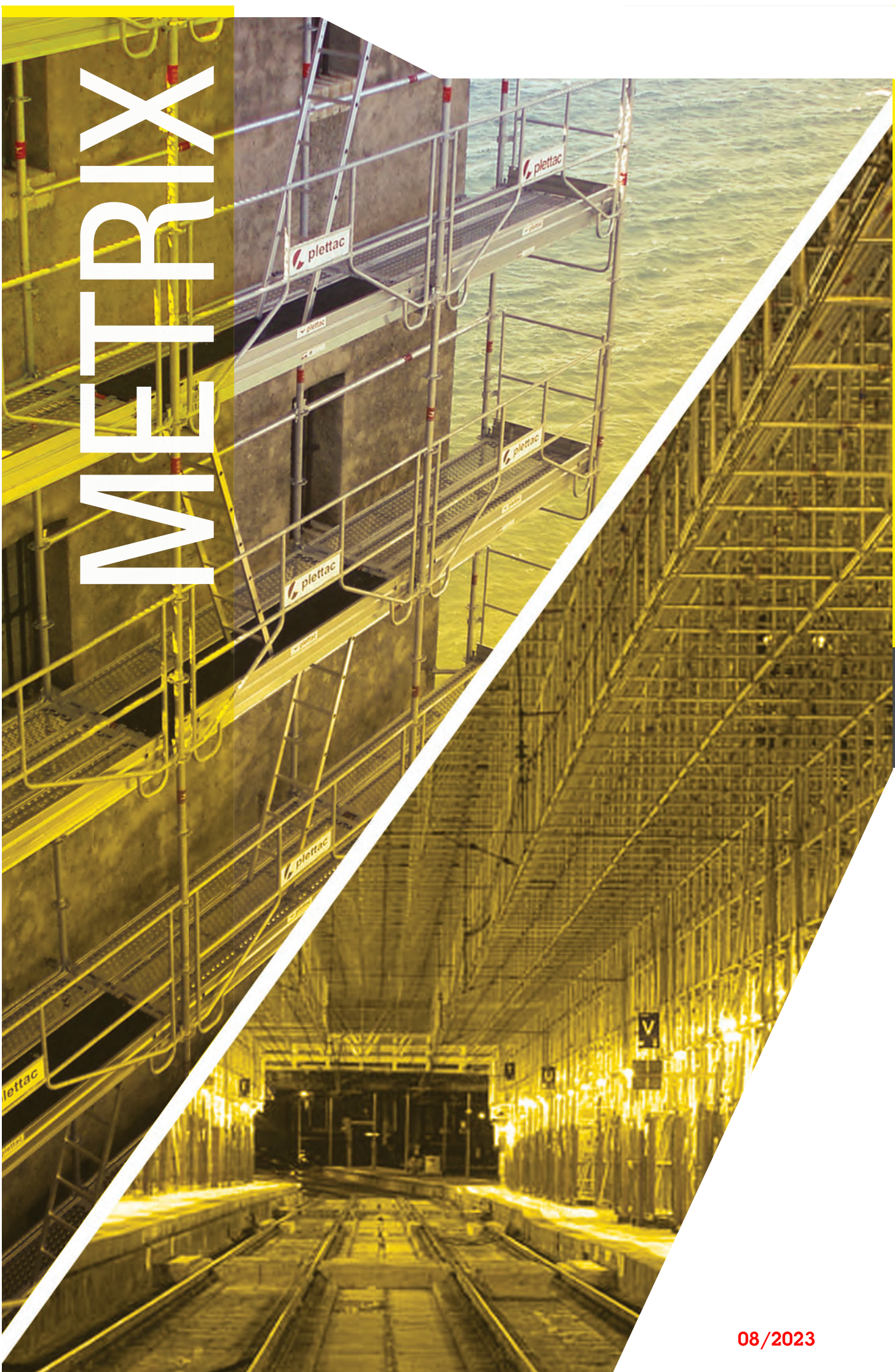

Échafaudages de façade à composants préfabriqués

Modèle	Structure porteuse	Trame maxi	Classe du modèle selon planchers dont il est équipé											
			Planchers modulaires en acier								Planchers mixtes aluminium bois			
			l = 0,30 m [KMC]		l = 0,20 m [KMH]		l = 0,30 m [KNC]		l = 0,20 m [KNH]		L=0,60m [KPE] [KPA]		L=0,60m [KVE]	
			NR	R	NR	R	NR	R	NR	R	NR	R	NR	R
MÉTRIX	Structure multidirectionnelle - multiniveau Acier galvanisé $\sigma \geq 320 \text{ N/mm}^2$ Largeur 0,70 m	3,00m	6	6	6	6	5	5	5	5	3	3	4	4
		2,50m	6	6	6	6	6	6	6	6	5	5	5	5
		2,00m	6	6	6	6	6	6	6	6	5	5	5	-
		3,00m	5	6	5	6	5	5	-	-	3	3	3	3
		2,50m	6	6	6	6	6	6	-	-	5	5	5	5
		2,00m	6	6	6	6	6	6	-	-	5	5	-	-
	Largeur 1,00 m	3,00m	5	6	5	6	5	5	-	-	3	3	3	3
		2,50m	6	6	6	6	6	6	-	-	5	5	5	5
		2,00m	6	6	6	6	6	6	-	-	5	5	-	-

Le **MÉTRIX** est un échafaudage modulaire destiné à tous les métiers. Son domaine d'utilisation est illimité: Le gros oeuvre du bâtiment, le second oeuvre, les monuments historiques, les constructions métalliques, les usines chimiques, les centrales nucléaires, les chantiers navals, le spectacle, etc.

L'échafaudage **MÉTRIX** comporte des garde corps permanents de sécurité MDS, montés à partir de l'étage du dessous complètement terminé. Le monteur installe ensuite les planchers du dessus. Il accède alors au nouvel étage en toute sécurité.

Le garde corps du **MÉTRIX** est léger, compact, facile à mettre en place.

Les mailles **MÉTRIX** sont métriques et divisibles, le monteur utilise donc moins de matériel et gagne du temps. Il est aussi un échafaudage à montage circulaire, en effet avec les lisses coudées, l'angle entre deux lisses adjacentes peut descendre de 44° à 7° sur un poteau commun coté intérieur.

Le **MÉTRIX** possède la marque 

La marque NF délivrée par l'AFNOR assure aux utilisateurs les garanties suivantes :

- La conformité des modèles aux normes **EN 12810 et EN 12811.**



- L'existence d'un contrôle de qualité de la fabrication.

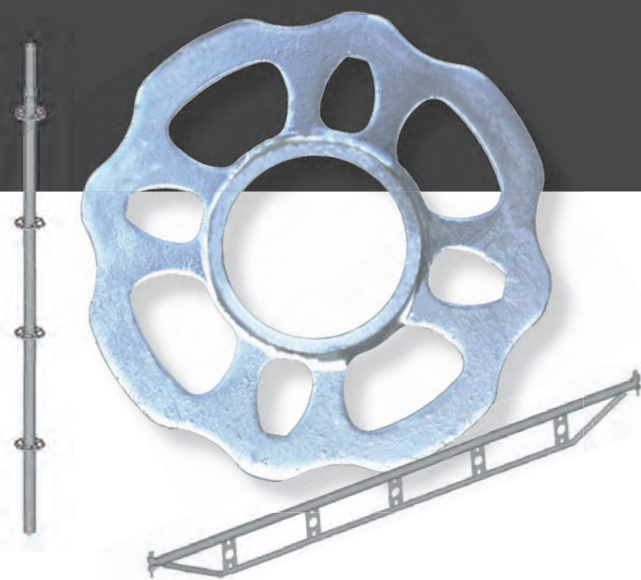

- Des vérifications périodiques en usine par un organisme indépendant.

Vous pouvez télécharger la notice de montage du METRIX directement sur notre site internet : www.altradplettacmefran.fr



METRIX

Echafaudage fixe de façade certifié 
Organisme certificateur : AFNOR CERTIFICATION
11, rue Francis de Pressensé,
F-93571 LA PLAINE SAINT DENIS CEDEX
Référentiel de certification :  Equipements de chantiers
(-096) disponible sur www.marque-nf.com

La marque  certifie la conformité aux normes NF EN 12810-1 et 2, NF EN 12811-1, 2, et 3 et au référentiel -096

Un échafaudage est NF si tous ses sous-ensembles sont NF.
Ces éléments NF sont identifiés par ce logo : .

p. 10 - 11	Exemple de montages
p. 12 - 13	Éléments de départ, d'élévation et de liaison
p. 14 - 15	Éléments de protection
p. 16 - 17	Éléments de protection (lisses garde-corps à montage rapide), contreventement et déport
p. 18 - 19	Poutres
p. 20 - 21	Planchers et plinthes
p. 22	Accès et éléments pour montages circulaires
p. 23	Escaliers publics
p. 24	Accès, Kits escaliers
p. 25	Tours escalier 600 et 900
p. 26	Tours roulantes
p. 28 - 29	Accessoires



Cathédrale de Cholet - Comi services

▶ ANGLE

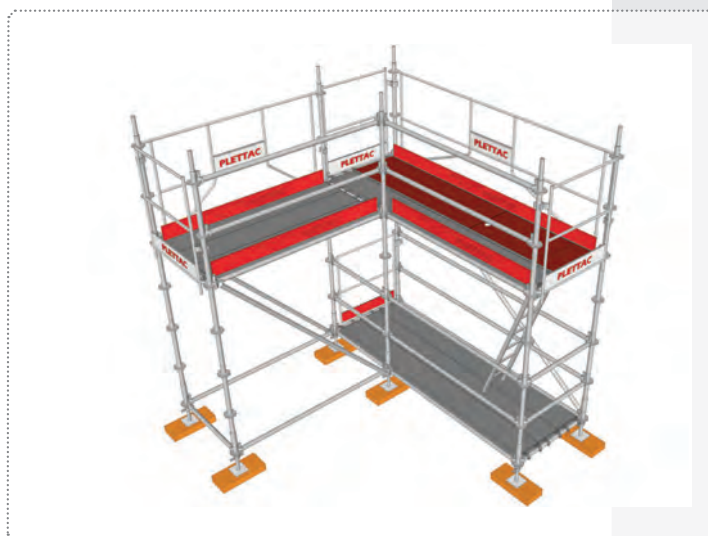

Angle réalisable avec des éléments de 1m de METRIX

▶ FAÇADE



▶ MONTAGE CIRCULAIRE

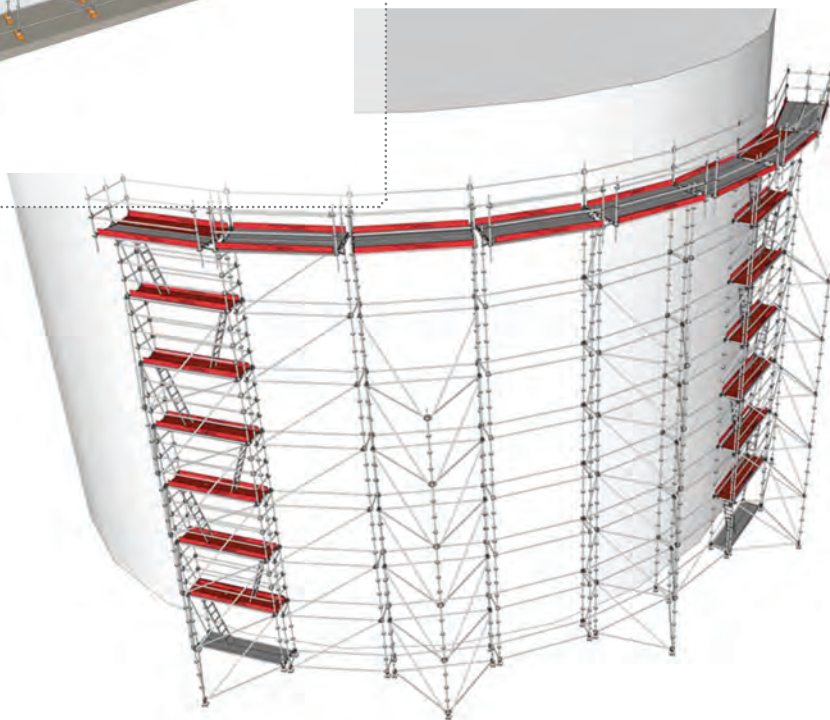

▶ ESCALIER PUBLIC

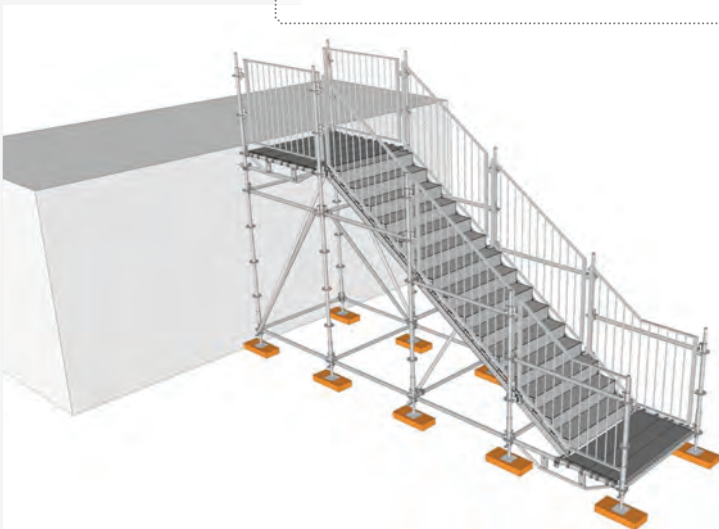

**PLETTAC
MEFRAN**

**NOTICE D'UTILISATION
DES ECHAFAUDAGES METRIX**

ALTRAD PLETTAC
MEFRAN
ECHAFAUDAGES
VENTE
LOCATION

Ref. 9097
Edition Janvier 2021

ÉLÉMENTS DE DÉPART

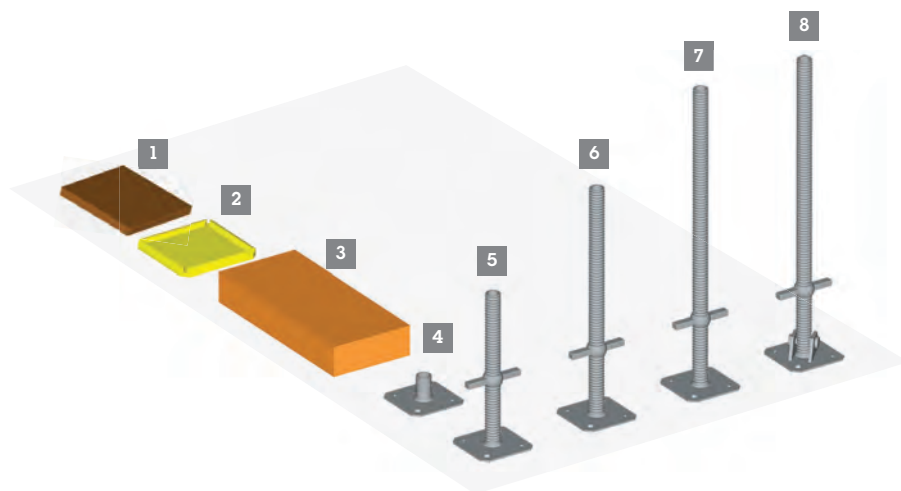

- 1 CALE D'IMPLANTATION 21 x 21CM
épaisseur 1,5 cm - 0,9kg - réf : ACAI
- 2 PATIN POUR PLATINE 15x15CM
épaisseur 2cm - 0,4kg - réf : ACPI
- 3 CALE MADRIER
épaisseur: 8cm (L:22cm x L:50cm)
3,7kg - réf : AMX1
- 4 SOCLE DE BASE ACIER GALVA
1,1kg - réf : ASBA
- 5 SOCLE A VERIN GALVA DE 39CM
(Ø38mm) - 2,6kg - réf : ASV3
- 6 SOCLE A VERIN GALVA DE 59CM
(Ø38mm) - 3,2kg - réf : ASV5
- 7 SOCLE A VERIN GALVA DE 79CM
(Ø38mm) - 3,9kg - réf : ASV7
- 8 SOCLE ORIENTABLE DE 79CM
(Ø38mm) 5,4kg - réf : ASVO

MONTANTS D'ÉLEVATION

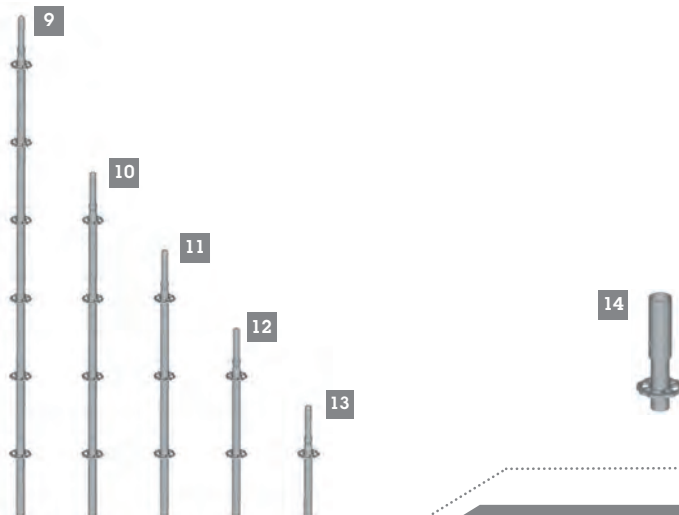

- 9 POTEAU STANDARD 300CM
(NF) 14,4kg - réf : KPT6
- 10 POTEAU STANDARD 200CM
(NF) 9,9kg - réf : KPT4
- 11 POTEAU STANDARD 150CM
(NF) 7,3kg - réf : KPT3
- 12 POTEAU STANDARD 100CM
(NF) 5,4kg - réf : KPT2
- 13 POTEAU STANDARD 50CM
(NF) 3kg - réf : KPT1
- 14 EMBASE DE DEPART 33CM
(NF) 2,1kg - réf : KEMB

POTEAUX À MANCHONS AMOVIBLES

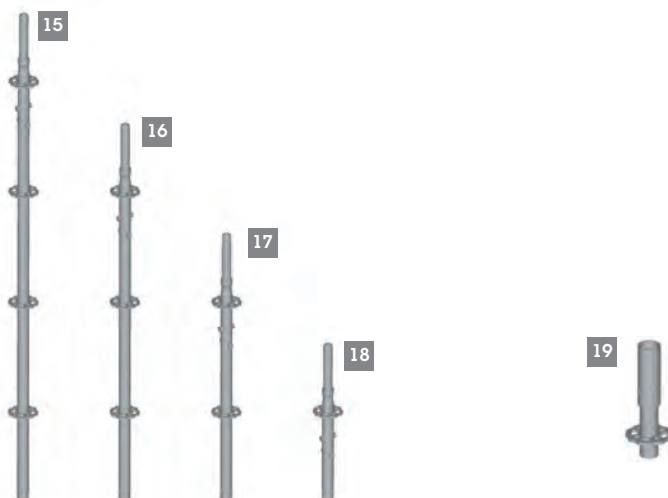

- 15 POTEAU MANCHON AMOVIBLE 200CM
10,3kg - réf : KPM4
- 16 POTEAU MANCHON AMOVIBLE 150CM
8,2kg - réf : KPM3
- 17 POTEAU MANCHON AMOVIBLE 100CM
6,1kg - réf : KPM2
- 18 POTEAU MANCHON AMOVIBLE 50CM
3,5kg - réf : KPM1
- 19 EMBASE DE DEPART 33CM
(NF) 2,1kg - réf : KEMB

ÉLÉMENTS DE LIAISONS - LISSES ET POUTRELLES

- 20 LISSE MÉTRIQUE DIVISIBLE 100CM
4kg - réf : KLC2
- 21 LISSE MÉTRIQUE DIVISIBLE 70CM
3,1kg - réf : KLC1
- 22 LISSE MÉTRIQUE DIVISIBLE 50CM
2,4kg - réf : KLC9
- 23 LISSE MÉTRIQUE DIVISIBLE 40CM
2,1kg - réf : KLC8
- 24 LISSE MÉTRIQUE DIVISIBLE 30CM
1,8kg - réf : KLC7
- 25 LISSE MÉTRIQUE DIVISIBLE 18CM
1,3kg - réf : KCDC
- 26 LISSE RENFORCÉE 100CM (H.6,7CM)
5kg - réf : KLR2
- 27 LISSE RENFORCÉE 150CM (H.6,7CM)
9,9kg - réf : KLR3
- 28 LISSE RENFORCÉE 150CM (H.7,6CM)
9,9kg - réf : KLR3N
- 29 LISSE RENFORCÉE 200CM (H.7,6CM)
13,4kg - réf : KLR4N
- 30 LISSE RENFORCÉE 250CM (H.7,6CM)
16,8kg - réf : KLR5N
- 31 LISSE RENFORCÉE 250CM (H.7,6CM)
20,2kg - réf : KLR6N

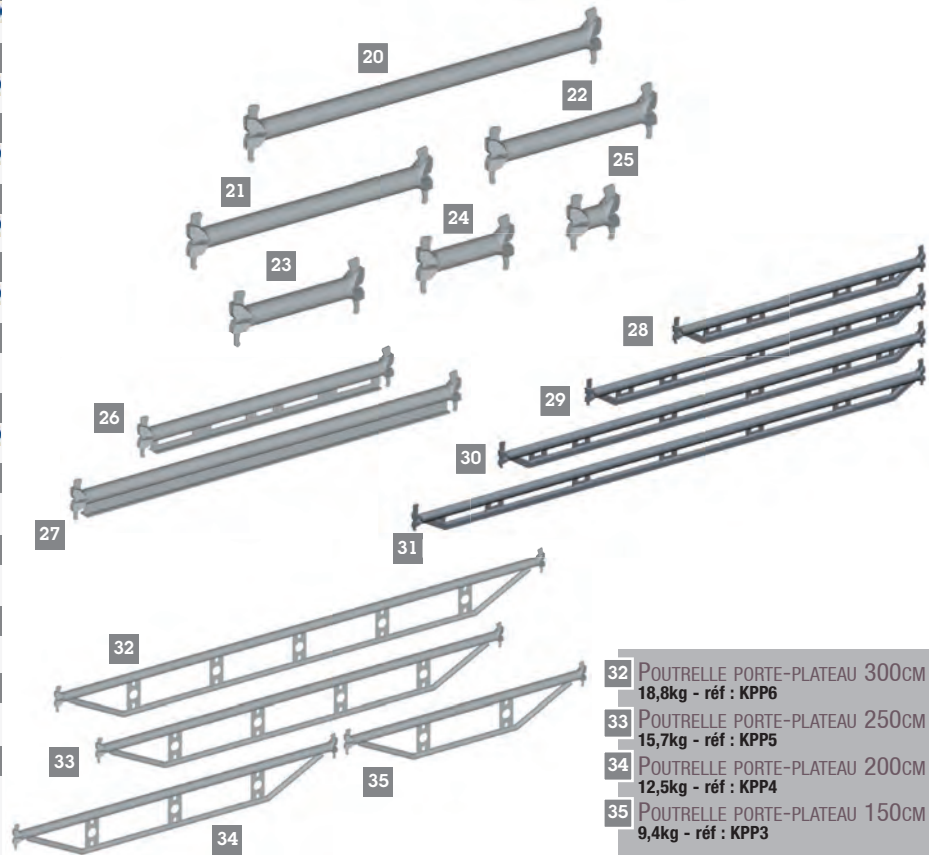

- 32 POUTRELLE PORTE-PLATEAU 300CM
18,8kg - réf : KPP6
- 33 POUTRELLE PORTE-PLATEAU 250CM
15,7kg - réf : KPP5
- 34 POUTRELLE PORTE-PLATEAU 200CM
12,5kg - réf : KPP4
- 35 POUTRELLE PORTE-PLATEAU 150CM
9,4kg - réf : KPP3

ÉLÉMENTS DE LIAISONS - TRAVERSES

- 36 TRAVERSE COUPE MAILLE 300CM
11,9kg - réf : KCM6
- 37 TRAVERSE COUPE MAILLE 250CM
10,1kg - réf : KCM5
- 38 TRAVERSE COUPE MAILLE 200CM
8,3kg - réf : KCM4
- 39 TRAVERSE COUPE MAILLE 150CM
6,2kg - réf : KCM3
- 40 TRAVERSE COUPE MAILLE 100CM
4,8kg - réf : KCM2
- 41 TRAVERSE COUPE MAILLE 70CM
3,7kg - réf : KCM1
- 42 TRAVERSE COUPE MAILLE ENTRE LISSE ET PLANCHER 100CM
5,1kg - réf : ALP2
- 43 TRAVERSE COUPE MAILLE ENTRE LISSE ET PLANCHER 70CM
3,9kg - réf : ALP1
- 44 TRAVERSE COUPE MAILLE ENTRE 2 PLANCHERS 100CM
4,9kg - réf : APP2
- 45 TRAVERSE COUPE MAILLE ENTRE 2 PLANCHERS 70CM
3,7kg - réf : APP1
- 46 TRAVERSE COUPE MAILLE 70CM UTILISABLE AVEC GARDE-CORPS MDS
6,6kg - réf : KCMDS1

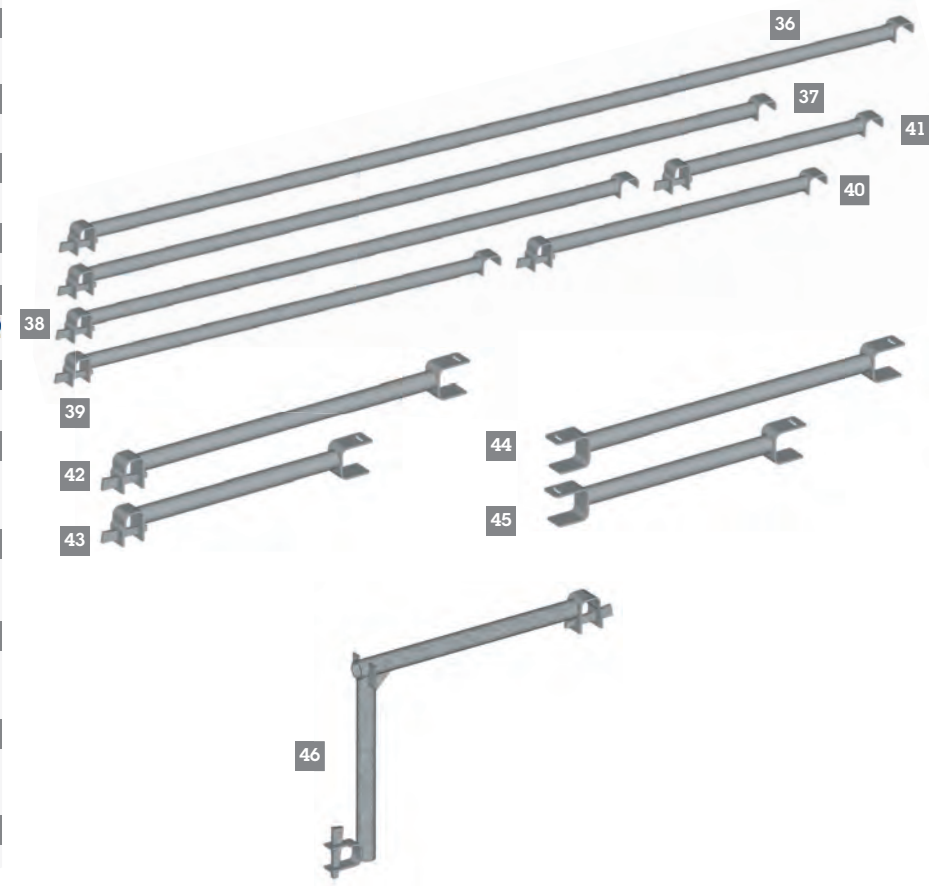

GARDE-CORPS PERMANENT DE SÉCURITÉ

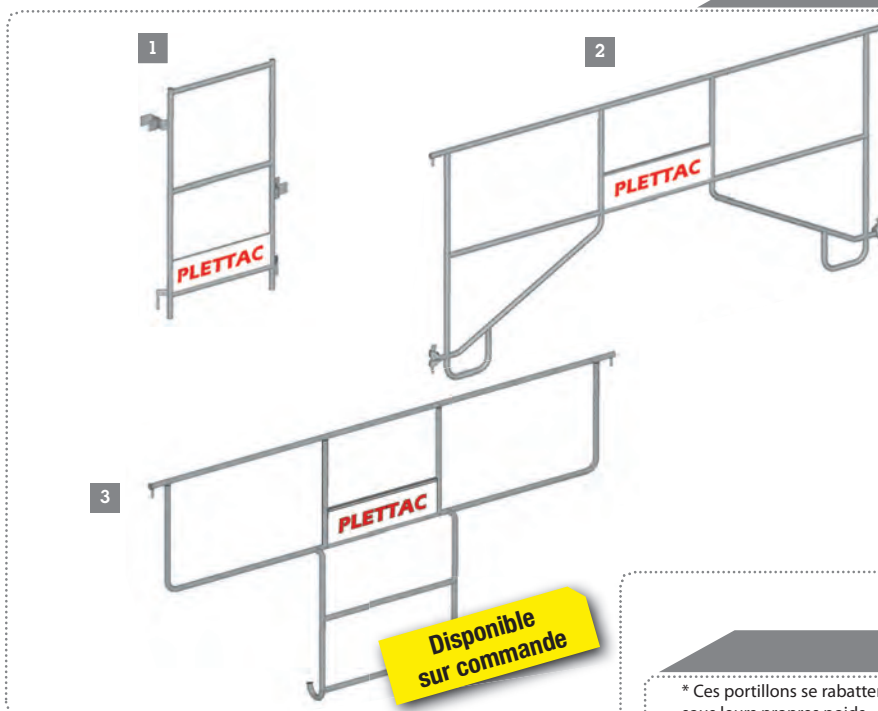

- 1** GARDE-CORPS PERMANENT
 70 cm - 7,2kg - réf : KGH1
 100 cm - 8,5kg - réf : KGH2
- 2** GARDE-CORPS PERMANENT
 150 cm - 9,5kg - réf : KGH3
 200 cm - 10kg - réf : KGH4
 250 cm - 13,3kg - réf : KGH5
 300 cm - 15,5kg - réf : KGH6
- 3** GARDE-CORPS PERMANENT LATÉRAL
 150 cm - 7,5kg - réf : KGL3
 200 cm - 8,9kg - réf : KGL4
 250 cm - 9,9kg - réf : KGL5
 300 cm - 11,1kg - réf : KGL6

PORTILLONS LATÉRAUX DE SÉCURITÉ *

* Ces portillons se rabattent sous leurs propres poids.



- 4** PORTILLON 50 CM + PLINTHE
 3,5kg - réf : KSP9
- 5** PORTILLON 70 CM + PLINTHE
 5,5kg - réf : KSP1
- 6** PORTILLON 100 CM + PLINTHE
 6,5kg - réf : KSP2

GARDE-CORPS DE MONTAGE PROVISOIRE

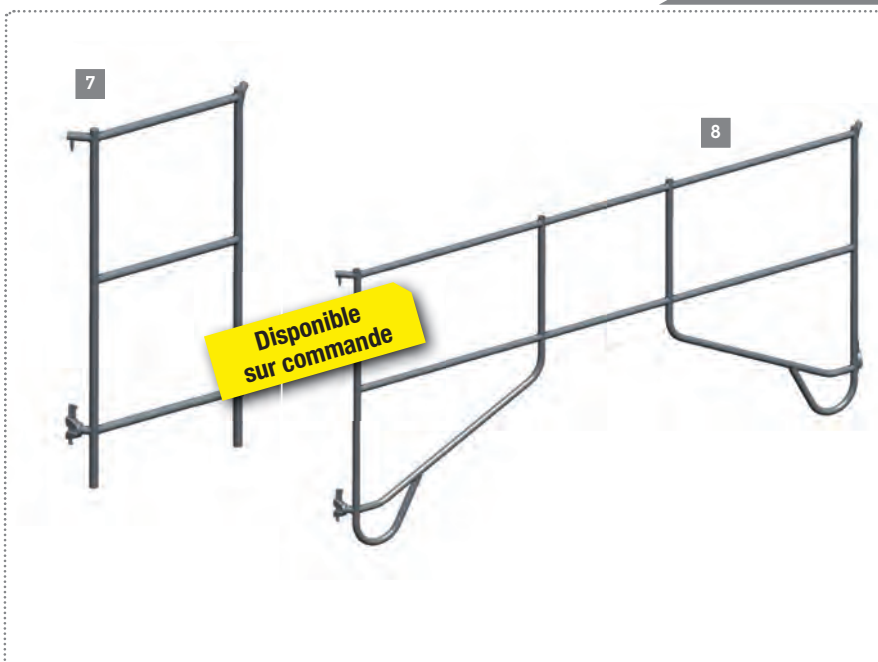

- 7** GARDE-CORPS PROVISOIRE
 70 cm - 5,3kg - réf : KGH1MP
 100 cm - 6,2kg - réf : KGH2MP
- 8** GARDE-CORPS PROVISOIRE
 150 cm - 10,4kg - réf : KGH3MP
 200 cm - 11,4kg - réf : KGH4MP
 250 cm - 12,9kg - réf : KGH5MP
 300 cm - 14,3kg - réf : KGH6MP

GARDE-CORPS POUR RECETTES DE STOCKAGE

- GARDE-CORPS PERMANENT** 9
(PROTECTION BAS DE PENTE)
- 70cm - 8,6kg - réf : KPG1
 - 100cm - 11,7kg - réf : KPG2
 - 150cm - 12,9kg - réf : KPG3
 - 200cm - 15,5kg - réf : KPG4
 - 250cm - 19kg - réf : KPG5
 - 300cm - 20,7kg - réf : KPG6

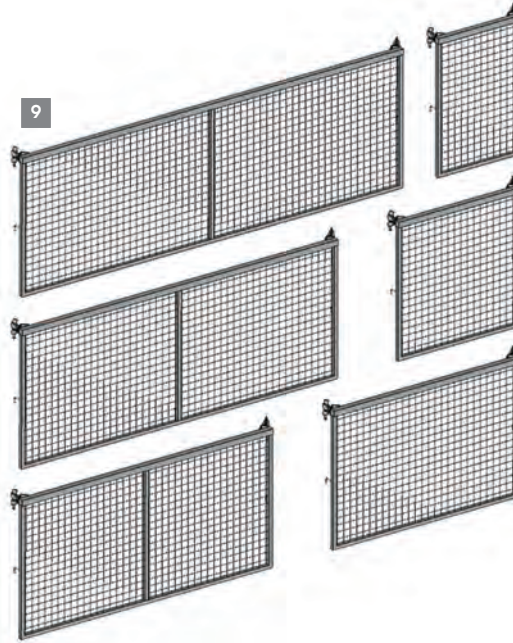

Disponible sur commande

GARDE-CORPS POUR RECETTES DE STOCKAGE

- GARDE-CORPS PIVOTANT** 10
(BARRIÈRE ÉCLUSE)
- 200cm - 76,6kg - réf : KRS4
 - 250cm - 82,5kg - réf : KRS5
 - 300cm - 88,8kg - réf : KRS6

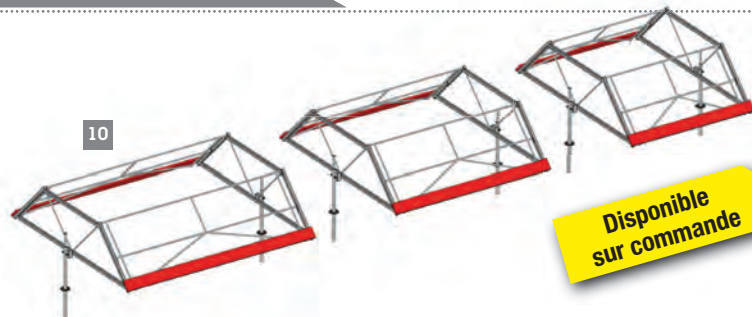

Disponible sur commande

LISSES DE PROTECTION ET LIAISON

- LISSE MÉTRIQUE DIVISIBLE 18CM 11
1,3kg - réf : KCDC
- LISSE MÉTRIQUE DIVISIBLE 30CM 12
1,8kg - réf : KLC7 
- LISSE MÉTRIQUE DIVISIBLE 40CM 13
2kg - réf : KLC8 
- LISSE MÉTRIQUE DIVISIBLE 50CM 14
2,4kg - réf : KLC9 
- LISSE MÉTRIQUE DIVISIBLE 70CM 15
3kg - réf : KLC1 
- LISSE MÉTRIQUE DIVISIBLE 100CM 16
4kg - réf : KLC2 
- LISSE MÉTRIQUE DIVISIBLE 150CM 17
5,4kg - réf : KLC3 
- LISSE MÉTRIQUE DIVISIBLE 200CM 18
7kg - réf : KLC4 
- LISSE MÉTRIQUE DIVISIBLE 250CM 19
8,5kg - réf : KLC5 
- LISSE MÉTRIQUE DIVISIBLE 300CM 20
10kg - réf : KLC6 

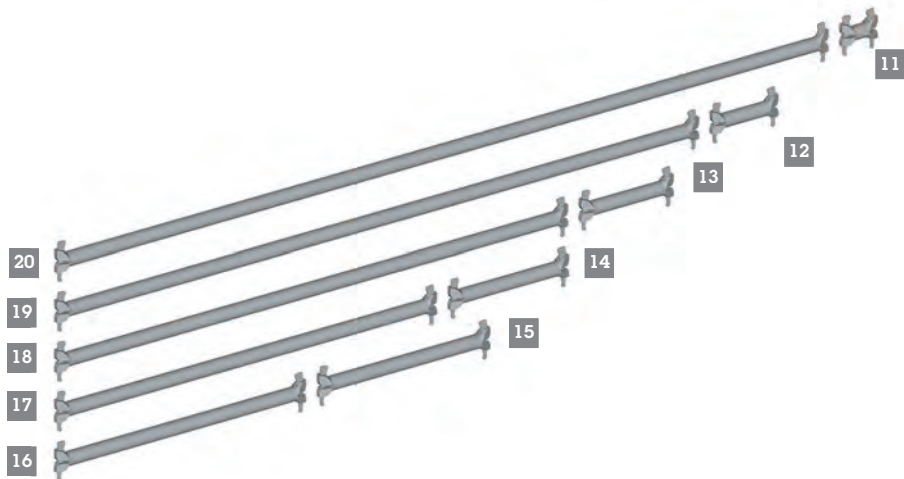

**NOUVEAUTÉ
2021**

LISSE GARDE-CORPS À MONTAGE RAPIDE Ø 35mm



- 1 LISSE GARDE-CORPS À MONTAGE RAPIDE 200CM
3,4kg - réf : KLMR200
- 2 LISSE GARDE-CORPS À MONTAGE RAPIDE 230CM
3,75kg - réf : KLMR230
- 3 LISSE GARDE-CORPS À MONTAGE RAPIDE 250CM
4kg - réf : KLMR250
- 4 LISSE GARDE-CORPS À MONTAGE RAPIDE 300CM
4,65kg - réf : KLMR300

16

METRIX

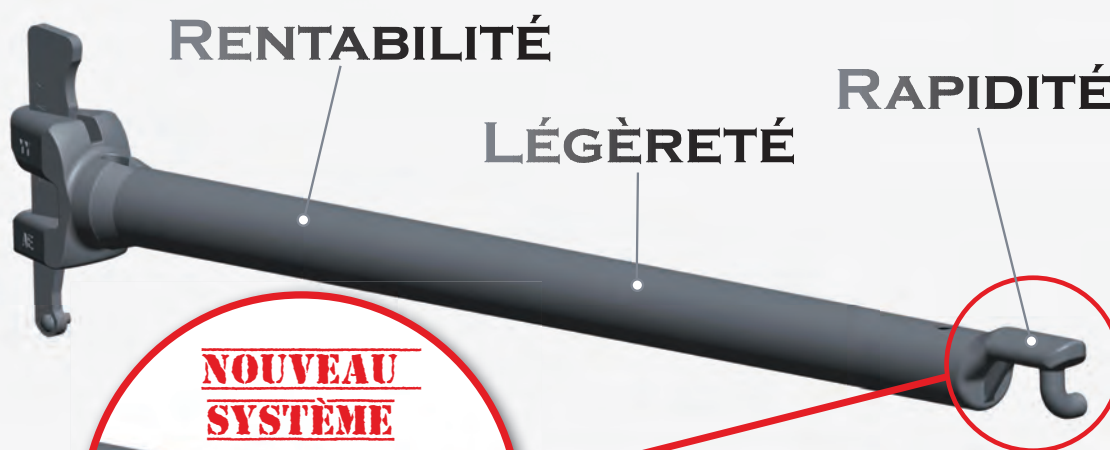

**NOUVEAU
SYSTÈME**

Doigt coudé

**100%
COMPATIBLE !**

GAIN DE PRODUCTIVITÉ :



- Plus de surface transportée ↗
- Plus de rapidité au montage ↗
- Plus de Légèreté ↗
- **100% Compatible** avec gamme **MULTISECU+** et gamme **METRIX**

ÉLÉMENTS DE CONTREVENTEMENT - DIAGONALES

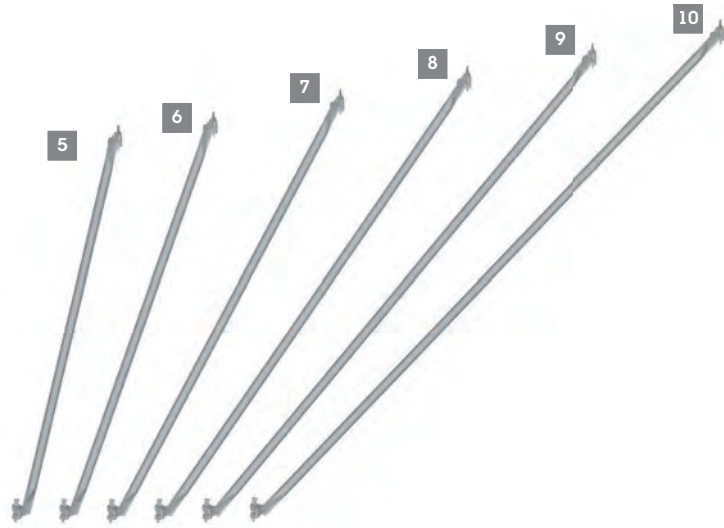
- DIAGONALE VERTICALE 200 x 70CM **5**
8kg - réf : KDV1 
- DIAGONALE VERTICALE 200 x 100CM **6**
8,4kg - réf : KDV2 
- DIAGONALE VERTICALE 200 x 150CM **7**
9,2kg - réf : KDV3 
- DIAGONALE VERTICALE 200 x 200CM **8**
10,1kg - réf : KDV4 
- DIAGONALE VERTICALE 200 x 250CM **9**
11,2kg - réf : KDV5 
- DIAGONALE VERTICALE 200 x 300CM **10**
12,4kg - réf : KDV6 
- DIAGONALE VERTICALE 150 x 100CM **10**
6,9kg - réf : KDE3 



CONSOLES DE DÉPORT

- CONSOLE À COLLIER PORTE-PLANCHON **11**
1,3kg - réf : AKC7
- CONSOLE ALLÉGÉE 40 1 PLANCHER **12**
2,5kg - réf : KKA8
- CONSOLE RENFORCÉE 40 1 PLANCHER **13**
3,2kg - réf : KKR8 
- CONSOLE RENFORCÉE 70 2 PLANCHERS **14**
4,9kg - réf : KKR1 
- CONSOLE RENFORCÉE 100 3 PLANCHERS **15**
9,7kg - réf : KKR2
- CONSOLE DE NICHE 40CM **16**
5,2kg - réf : KKN8
- CONSOLE DE NICHE 50CM **17**
5,9kg - réf : KKN9
- CONSOLE DE NICHE 70CM **18**
6,7kg - réf : KKN1
- CONSOLE DE 40CM SUR LISSE DE 100CM **19**
8,3kg - réf : KK41
- CONSOLE DE 40CM SUR LISSE DE 70CM **20**
7,2kg - réf : KK47
- CONSOLE DE 70CM SUR LISSE DE 100CM **21**
10,5kg - réf : KK71
- CONSOLE DE 70CM SUR LISSE DE 70CM **22**
9,4kg - réf : KK77
- PORTE PLANCHON BASCULANT **23**
2,1kg - réf : 009578
S'utilise avec le planchon acier 200x3000 réf : KMH6 (cf. p.20)

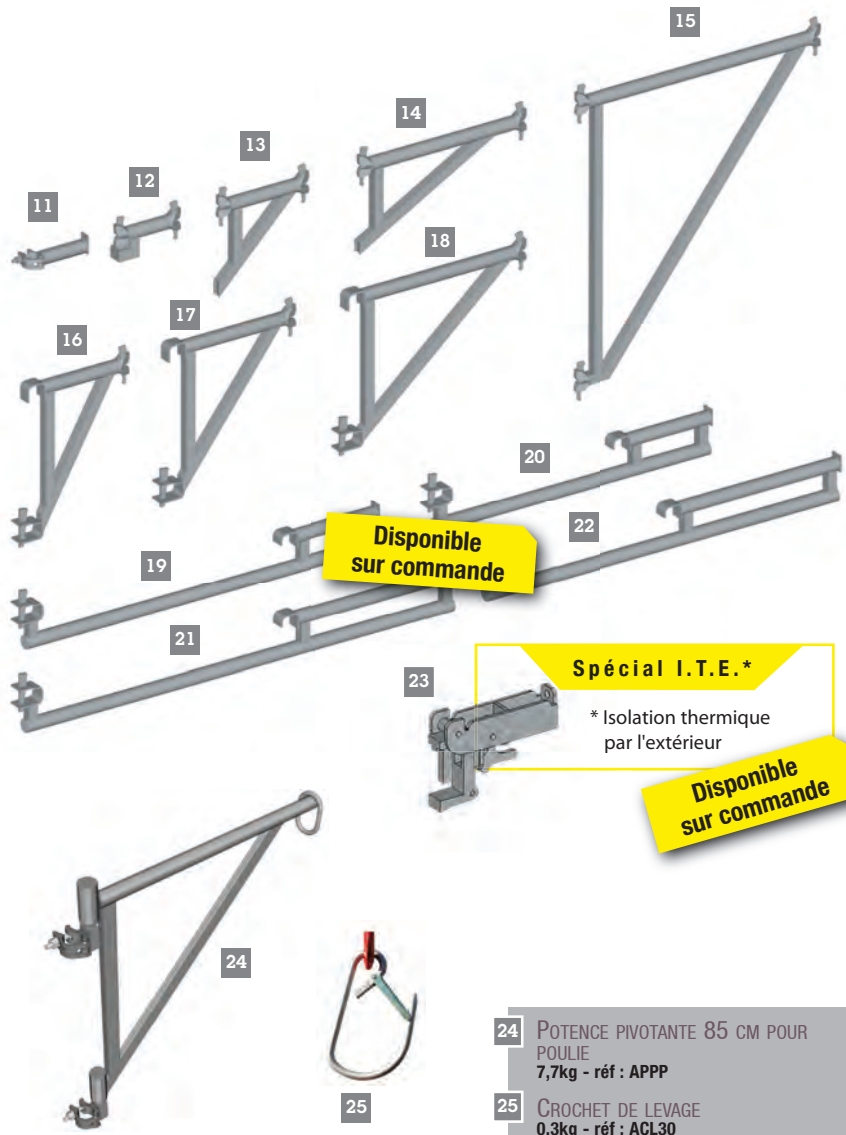

Disponible sur commande

Spécial I.T.E.*

* Isolation thermique par l'extérieur

Disponible sur commande

- 24** POTENCE PIVOTANTE 85 CM POUR POULIE
7,7kg - réf : APPP
- 25** CROCHET DE LEVAGE
0,3kg - réf : ACL30

POUTRES AVEC TÊTES

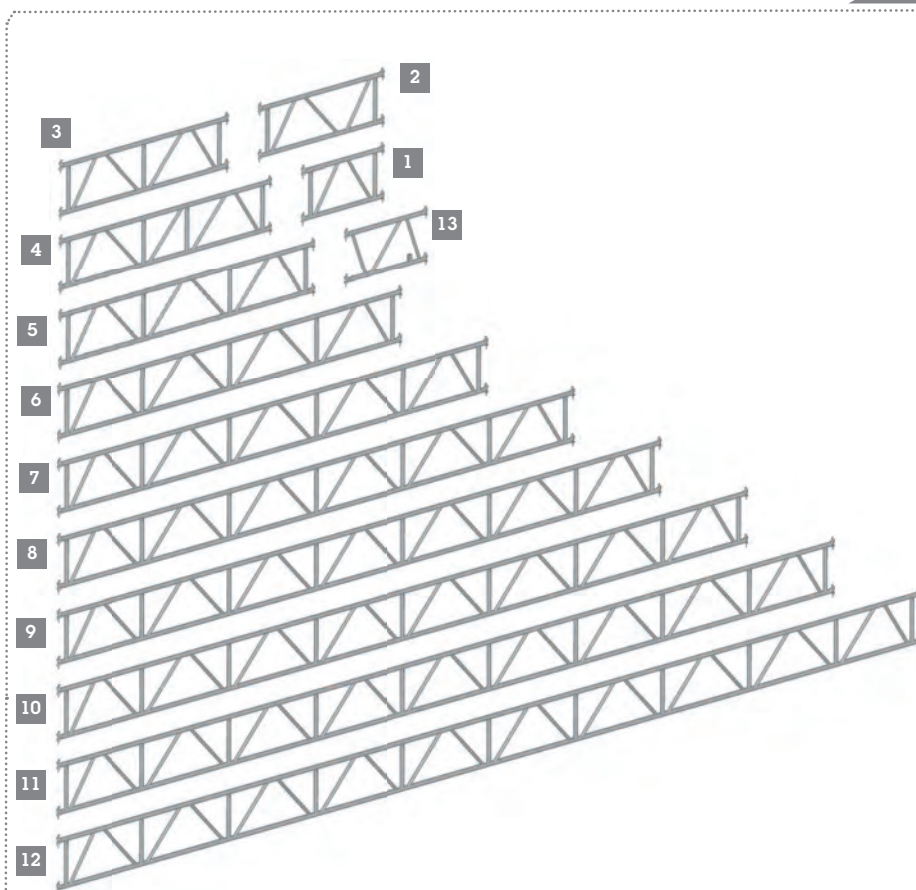

- 1 POUTRE AVEC TÊTES 100CM
NF 13,2kg - réf : KPX1
- 2 POUTRE AVEC TÊTES 150CM
17,8kg - réf : KPXP
- 3 POUTRE AVEC TÊTES 200CM
NF 23,8kg - réf : KPX2
- 4 POUTRE AVEC TÊTES 250CM
29,3kg - réf : KPX25
- 5 POUTRE AVEC TÊTES 300CM
NF 34,5kg - réf : KPX3
- 6 POUTRE AVEC TÊTES 400CM
NF 42,5kg - réf : KPX4
- 7 POUTRE AVEC TÊTES 500CM
NF 55,8kg - réf : KPX5
- 8 POUTRE AVEC TÊTES 600CM
NF 66,5kg - réf : KPX6
- 9 POUTRE AVEC TÊTES 700CM
NF 77,1kg - réf : KPX7
- 10 POUTRE AVEC TÊTES 800CM
NF 81,5kg - réf : KPX8
- 11 POUTRE AVEC TÊTES 900CM
99,1kg - réf : KPX9
- 12 POUTRE AVEC TÊTES 10M
109,8kg - réf : KPX0
- 13 CHEVÊTRE SANS ÉTRIER
7kg - réf : KCH2

POUTRES EN ACIER GALVANISÉ

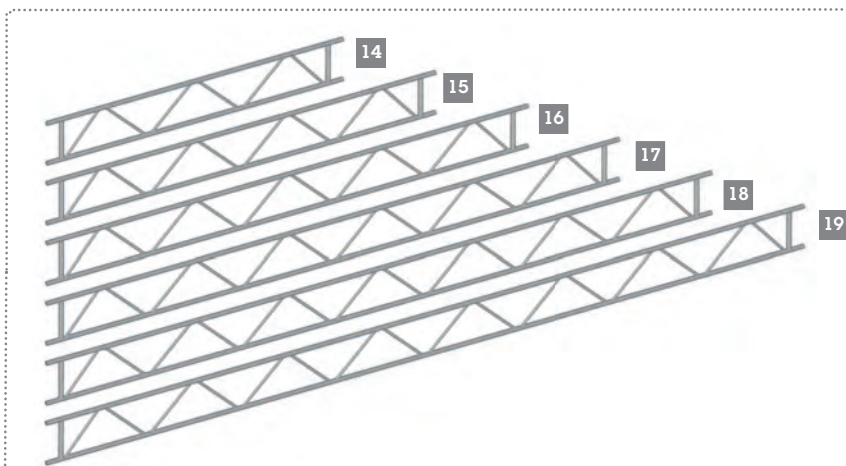

- POUTRE ACIER STANDARD
- 14 40 x 320CM - 30,3kg - réf : XPC3
- 15 40 x 420CM - 39,2kg - réf : XPC4
- 16 40 x 520CM - 48,2kg - réf : XPC5
- 17 40 x 620CM - 57,1kg - réf : XPC6
- 18 40 x 770CM - 71,2kg - réf : XPC7
- 12 40 x 820CM - 75,8kg - réf : XPC8

POUTRES EN ALUMINIUM

- POUTRE ALUMINIUM
- 40 x 320cm - 12,6kg - réf : XPL3 **13**
 - 40 x 420cm - 16,3kg - réf : XPL4 **14**
 - 40 x 520cm - 19,9kg - réf : XPL5 **15**
 - 40 x 620cm - 23,6kg - réf : XPL6 **16**
 - 40 x 770cm - 29,4kg - réf : XPL7 **17**
 - 40 x 820cm - 31,2kg - réf : XPL8 **18**

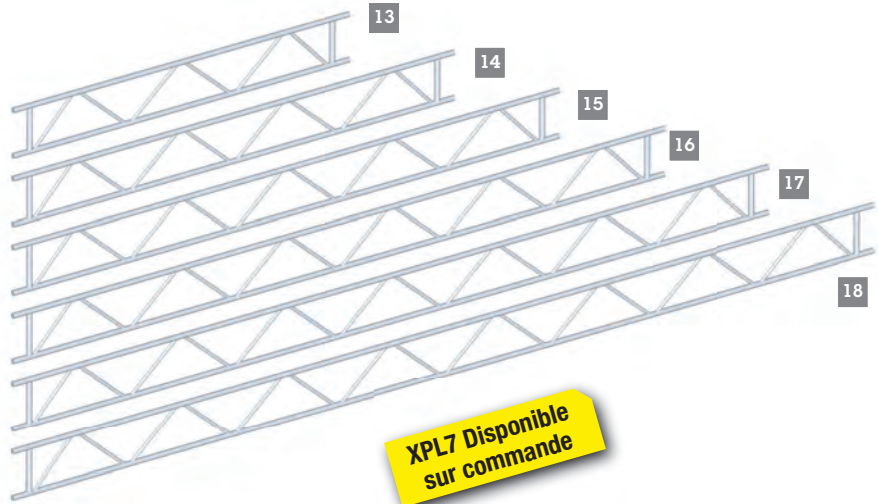

POUTRES EN ACIER GALVANISÉ À GRANDE INERTIE

- POUTRE GRANDE INERTIE
- 70 x 500CM - 52,9kg - réf : XGC5 **19**
 - 70 x 600CM - 68kg - réf : XGC6 **20**
 - 70 x 700CM - 73,2kg - réf : XGC7 **21**

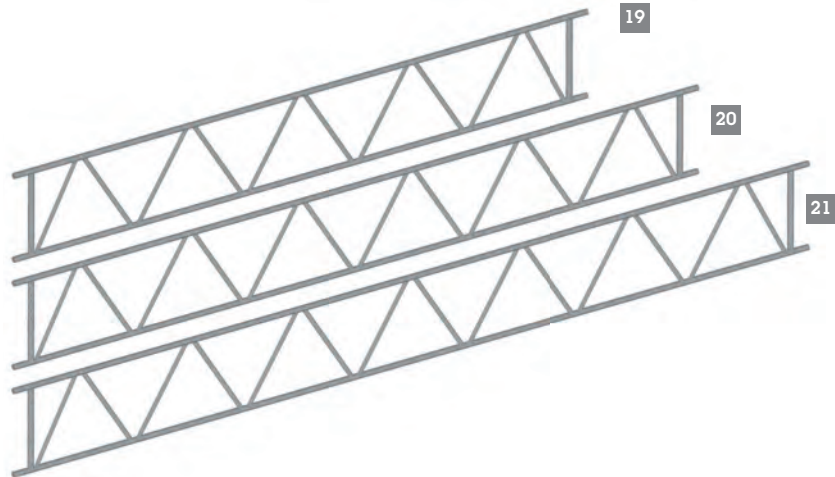

PLATINES ET MANCHONS POUR POUTRES

- PLATINE DE REPRISE POUR POUTRE **22**
5kg - réf : XPLT
- MANCHON DE JONCTION POUTRE **23**
2,2kg - réf : XMJP
- GOUJON COUDE SUPÉRIEUR **24**
+ BOULON 12 x 60MM
3,5kg - réf : XMCL
- GOUJON COUDE INFÉRIEUR **25**
+ BOULON 12 x 60MM
2,8kg - réf : XMCC
- BOULON DE JONCTION **26**
boulon avec écrou
12 x 60mm - 0,1kg - réf : KB12
12 x 70mm - 0,1kg - réf : KBEM

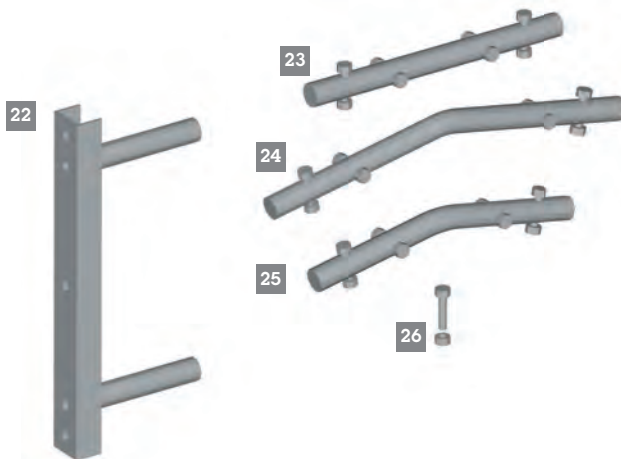

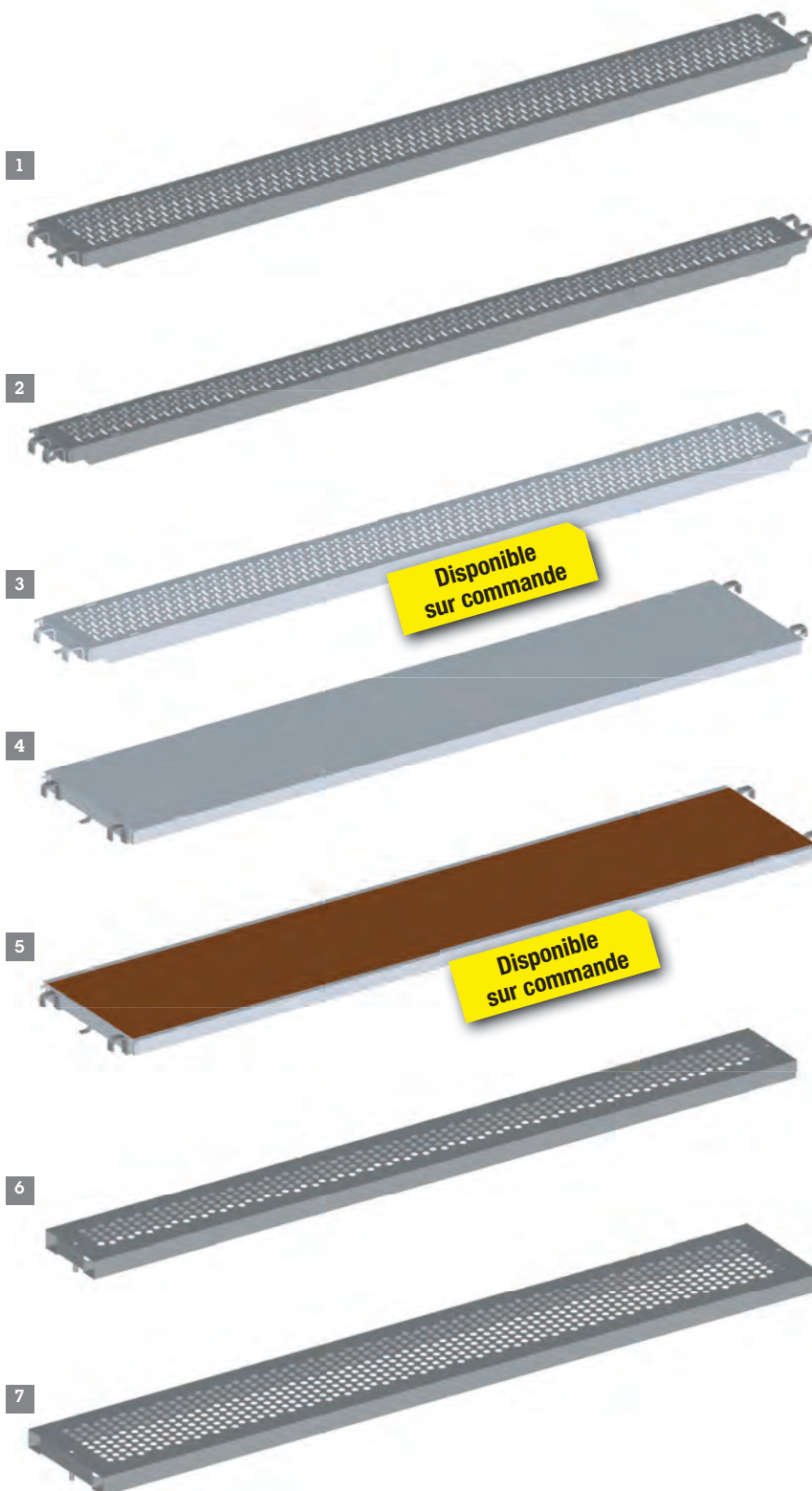

- 1 **PLANCHER ACIER 300**
 - Longueur : 700mm - 5,9kg - réf : KMC1
 - Longueur : 1000mm - 7,9kg - réf : KMC2
 - Longueur : 1500mm - 11,1kg - réf : KMC3
 - Longueur : 2000mm - 14,5kg - réf : KMC4
 - Longueur : 2500mm - 17,3kg - réf : KMC5
 - Longueur : 3000mm - 20,8kg - réf : KMC6
 - Longueur : 700mm - 7,3kg - réf : KNC1
 - Longueur : 1000mm - 9,5kg - réf : KNC2
 - Longueur : 1500mm - 12,6kg - réf : KNC3
 - Longueur : 2000mm - 16,1kg - réf : KNC4
 - Longueur : 2500mm - 20,2kg - réf : KNC5
 - Longueur : 3000mm - 22,6kg - réf : KNC6
- 2 **PLANCHON ACIER 200**
 - Longueur : 700mm - 5,4kg - réf : KMH1
 - Longueur : 1000mm - 7,3kg - réf : KMH2
 - Longueur : 1500mm - 10,1kg - réf : KMH3
 - Longueur : 2000mm - 13,1kg - réf : KMH4
 - Longueur : 2500mm - 15,9kg - réf : KMH5
 - Longueur : 3000mm - 18,6kg - réf : KMH6
 - Longueur : 700mm - 6,3kg - réf : KNH1
 - Longueur : 1000mm - 7,9kg - réf : KNH2
 - Longueur : 1500mm - 10,6kg - réf : KNH3
 - Longueur : 2000mm - 13,1kg - réf : KNH4
 - Longueur : 2500mm - 15,7kg - réf : KNH5
 - Longueur : 3000mm - 18,1kg - réf : KNH6
- 3 **PLANCHER ALUMINIUM 300**
 - Longueur : 2000mm - 8,1kg - réf : KML4
 - Longueur : 2500mm - 9,5kg - réf : KML5
 - Longueur : 3000mm - 10,8kg - réf : KML6
- 4 **PLANCHER TOUTALU 600**
 - Longueur : 2500mm - 21kg - réf : KPLT5
 - Longueur : 3000mm - 24,5kg - réf : KPLT6
- 5 **PLANCHER ALU/CONTREPLAQUÉ 600**
 - Longueur : 1500mm - 12,3kg - réf : KPU3
 - Longueur : 2000mm - 16kg - réf : KPU4
 - Longueur : 2500mm - 20kg - réf : KPU5
 - Longueur : 3000mm - 18,6kg - réf : KPU6
- 6 **PLANCHE TOUTACIER 200**
 - Prévoir 2 goupilles de sécurité réf : AGPP
 - Longueur : 700mm - 2,9kg - réf : KMP12
 - Longueur : 1000mm - 4kg - réf : KMP22
 - Longueur : 1500mm - 5,8kg - réf : KMP32
 - Longueur : 2000mm - 7,6kg - réf : KMP42
 - Longueur : 2500mm - 9,4kg - réf : KMP52
 - Longueur : 3000mm - 11,2kg - réf : KMP62
- 7 **PLANCHE TOUTACIER 300**
 - Prévoir 2 goupilles de sécurité réf : AGPP
 - Longueur : 700mm - 3,7kg - réf : KMP1
 - Longueur : 1000mm - 5kg - réf : KMP2
 - Longueur : 1500mm - 7,2kg - réf : KMP3
 - Longueur : 2000mm - 9,4kg - réf : KMP4
 - Longueur : 2500mm - 11,5kg - réf : KMP5
 - Longueur : 3000mm - 13,7kg - réf : KMP6
- 8 **GOUPILLE PLANCHE TOUTACIER :**
 - 0.01kg - réf : AGPP

PLANCHERS À TRAPPE ET ÉCHELLE

PLANCHER ALU TRAPPE 600 **9**
Longueur : 1000mm - 10,4kg - réf : KPE2

PLANCHER ALU TRAPPE 600 **10**
AVEC ÉCHELLE TOUTALU
Longueur : 2500mm - 27,7kg - réf : KPLE5
Longueur : 3000mm - 31,2kg - réf : KPLE6

PLANCHER ALU/BOIS TRAPPE 600 **11**
AVEC ÉCHELLE TOUTALU
Longueur : 2500mm - 25,4kg - réf : KPE5 **NF**
Longueur : 3000mm - 24,1kg - réf : KPE6 **NF**

PLANCHER ALU/BOIS TRAPPE 600 **12**
SANS ÉCHELLE
Longueur : 1500mm - 14kg - réf : KPA3 **NF**
Longueur : 2000mm - 17,3kg - réf : KPA4 **NF**

ÉCHELLE POUR PLANCHER À TRAPPE **13**
ALUMINIUM
Longueur : 2070mm - 4,1kg - réf : KECH
Longueur : 3120mm - 5,2kg - réf : AEL3

ÉCHELLE ALUMINIUM EMBOTABLE **14**
Longueur : 3080mm - 8kg - réf : AEE3
Longueur : 3920mm - 10kg - réf : AEE4

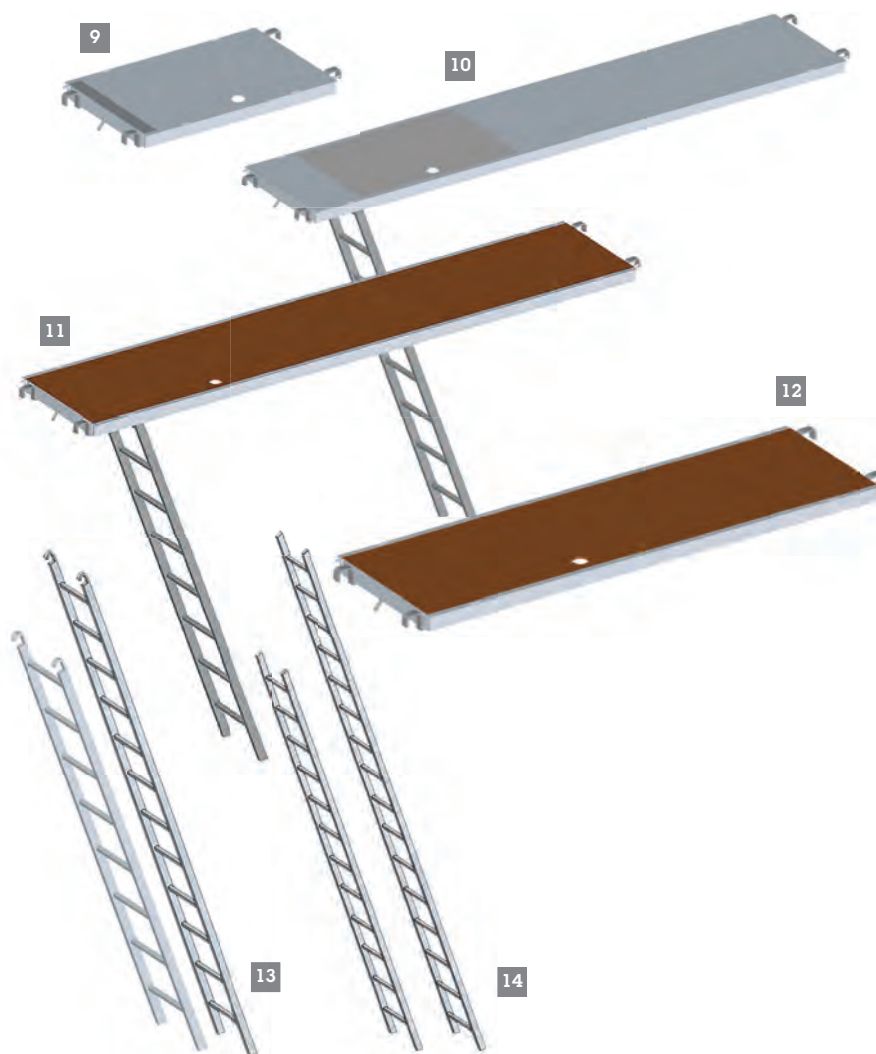

PLINTHES

PLINTHE BOIS **15**
Longueur : 700mm - 1,7kg - réf : KPI1 **NF**
Longueur : 1000mm - 2,2kg - réf : KPI2 **NF**
Longueur : 1500mm - 3,2kg - réf : KPI3 **NF**
Longueur : 2000mm - 4,3kg - réf : KPI4 **NF**
Longueur : 2500mm - 4,9kg - réf : KPI5 **NF**
Longueur : 3000mm - 6,3kg - réf : KPI6 **NF**

PLINTHE ACIER **16**
Longueur : 300mm - 1,1kg - réf : KCI7D
Longueur : 400mm - 1,3kg - réf : KCI8D
Longueur : 500mm - 1,5kg - réf : KCI9D
Longueur : 700mm - 2kg - réf : KCI1D
Longueur : 1000mm - 2,8kg - réf : KCI2D
Longueur : 1500mm - 4kg - réf : KCI3D
Longueur : 2000mm - 5,2kg - réf : KCI4D
Longueur : 2500mm - 6,2kg - réf : KCI5D
Longueur : 3000mm - 7,3kg - réf : KCI6D

COLLIER FIXE PLINTHE **17**
Diam. : 49mm - 0,9kg - réf : RFIX

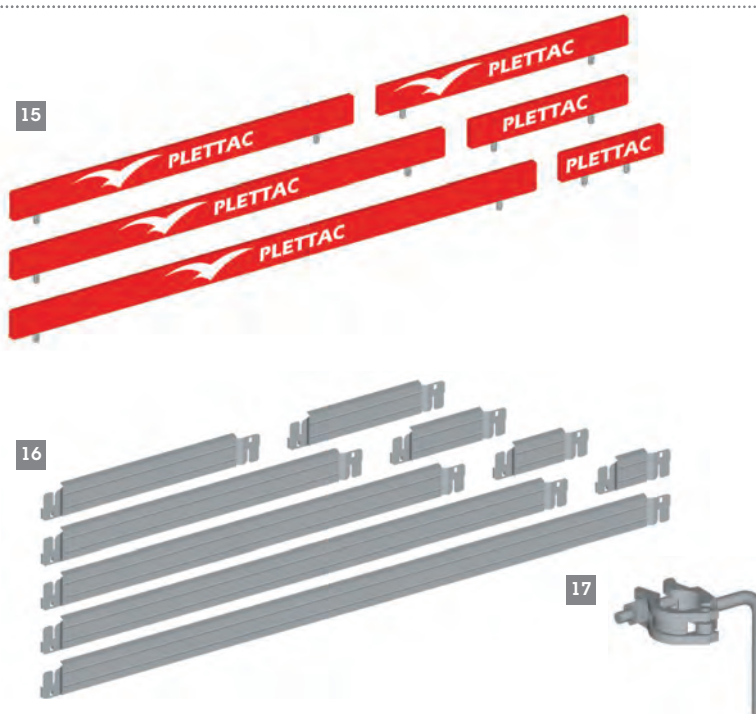

ESCALIER DE CHANTIER / ACCÈS

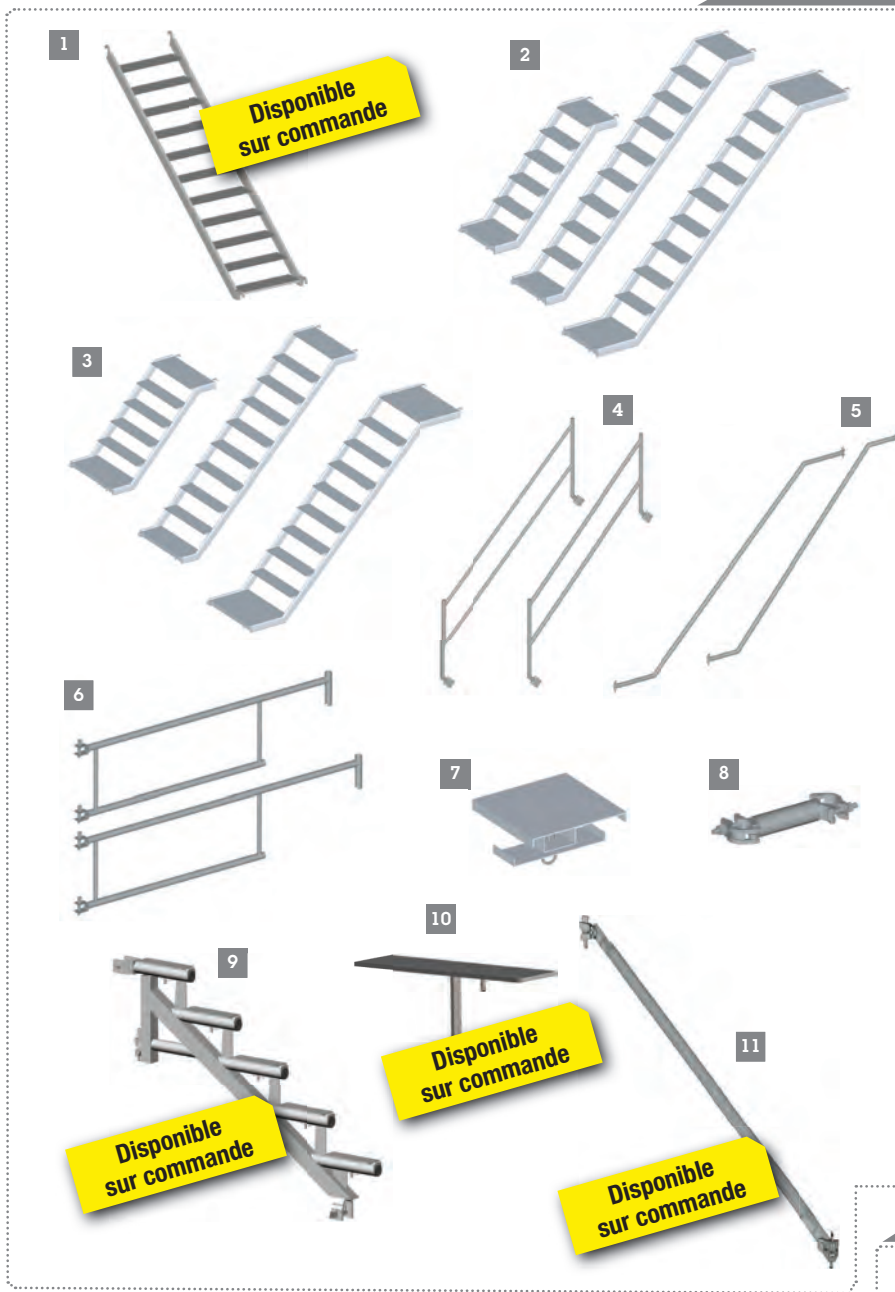

- 1 ESCALIER ALUMINIUM DROIT LARG.80CM
250 x 200 x 80cm - 30,5kg - réf : KELD5
les gardes-corps se font avec des diagonales réf : KDV5
- 2 ESCALIER ALUMINIUM LARG.60CM
250 x 200 x 60cm - 27,2kg - réf : KEL5
300 x 200 x 60cm - 28kg - réf : KEL6
150 x 100 x 60cm - 16kg - réf : KEL3
- 3 ESCALIER ALUMINIUM LARG. 90CM
250 x 200 x 90cm - 40kg - réf : KEL51
300 x 200 x 90cm - 41kg - réf : KEL61
150 x 100 x 90cm - 22,7kg - réf : KEL31
- 4 GARDE-CORPS INTÉRIEUR D'ESCALIER ALU
250cm - 6,7kg - réf : KG15
300cm - 7,5kg - réf : KG16
- 5 LISSE COUDÉE D'ESCALIER
2500cm - 12,5kg - réf : KLE5
3000cm - 14kg - réf : KLE6
- 6 GARDE-CORPS SUPÉRIEUR D'ESCALIER
250cm - 8,7kg - réf : KGCS
300cm - 10,4kg - réf : KGCS6
- 7 PLANCHON DE JONCTION D'ESCALIER
250 x 200cm - 0,9kg - réf : KELP5
300 x 200cm - 1,4kg - réf : KELP6
- 8 LIAISON POUR GARDE-CORPS INTÉRIEUR (KG15 ET KG16)
1,6kg - réf : KLGC5 (pour KG15)
2kg - réf : KLGC6 (pour KG16)
- 9 LIMON EN ACIER
L150 / H100cm - 21,6kg - réf : KLCH
- 10 PLAQUE BLOQUEUSE
27 x 7cm - 0,7kg - réf : KBLCH
Permet de bloquer les marches sur limons
- 11 DIAGONALE GARDE-CORPS
L150 / H100cm - 6,9kg - réf : KDE3

ÉLÉMENTS POUR MONTAGE CIRCULAIRE

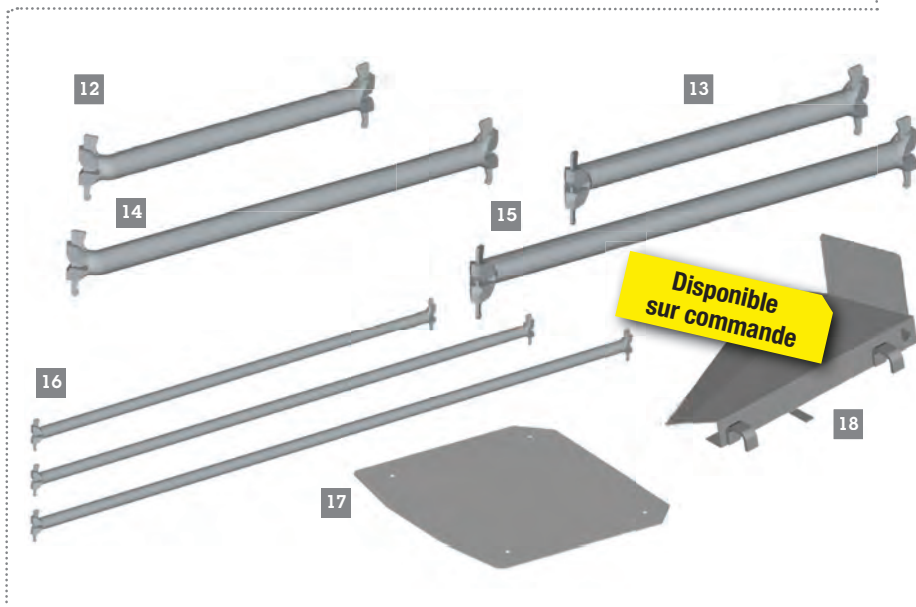

- 12 LISSE COUDÉE DROITE 70CM
3,3Kg - réf : KC1D
- 13 LISSE COUDÉE GAUCHE 70CM
3,3Kg - réf : KC1G
- 14 LISSE COUDÉE DROITE 100CM
4,6Kg - réf : KC2D
- 15 LISSE COUDÉE GAUCHE 100CM
4,6Kg - réf : KC2G
- 16 LISSE INTERIEURE POUR CUVE
210cm - 7,3Kg - réf : KLC41
260cm - 8,9Kg - réf : KLC51
310cm - 10,5Kg - réf : KLC61
- 17 TÔLE POUR CUVE 70CM
Se fixe à l'aide de 2 axes réf : HAG12
et leurs goupilles réf : AGPP
10,5Kg - réf : KMTC1
- 18 PLANCHER POUR CUVES
70cm - 7Kg - réf : KMCC1
100cm - 12Kg - réf : KMCC2

ESCALIER PUBLIC

- 19 LIMON GAUCHE POUR ESCALIER PUBLIC 6 MARCHES
150 x 100cm - 8,8kg - réf : KLG6
- 20 LIMON DROIT POUR ESCALIER PUBLIC 6 MARCHES
150 x 100cm - 8,8kg - réf : KLD6
- 21 LIMON GAUCHE POUR ESCALIER PUBLIC 3 MARCHES
75 x 50cm - 5,8kg - réf : KLG3
- 22 LIMON DROIT POUR ESCALIER PUBLIC 3 MARCHES
75 x 50cm - 5,8kg - réf : KLD3
- 23 MARCHE D'ESCALIER PUBLIC
Prévoir 2 boulons réf : KBES par marche
121cm - 16,7kg - réf : KMA3
171cm - 20,3kg - réf : KMA4
- 24 GARDE-CORPS PALIER TRANSVERSAL
150 x 100cm - 15,9kg - réf : KAP3
200 x 100cm - 24,5kg - réf : KAP4
- 25 GARDE-CORPS PALIER LONGITUDINAL
150 x 100cm - 16,5kg - réf : KXP3
200 x 100cm - 25kg - réf : KXP4
- 26 GARDE-CORPS GAUCHE DE VOLÉE D'ESCALIER 6 MARCHES
150 x 100cm - 17,6kg - réf : KVG6
- 27 GARDE-CORPS DROIT DE VOLÉE D'ESCALIER 6 MARCHES
150 x 100cm - 17,6kg - réf : KVD6
- 28 GARDE-CORPS GAUCHE DE VOLÉE D'ESCALIER 3 MARCHES
150 x 100cm - 17,1kg - réf : KVG3
- 29 GARDE-CORPS DROIT DE VOLÉE D'ESCALIER 3 MARCHES
150 x 100cm - 17,1kg - réf : KVD3
- 30 BOULON POUR MARCHES
12 x 120mm - 0,1kg - réf : KBES

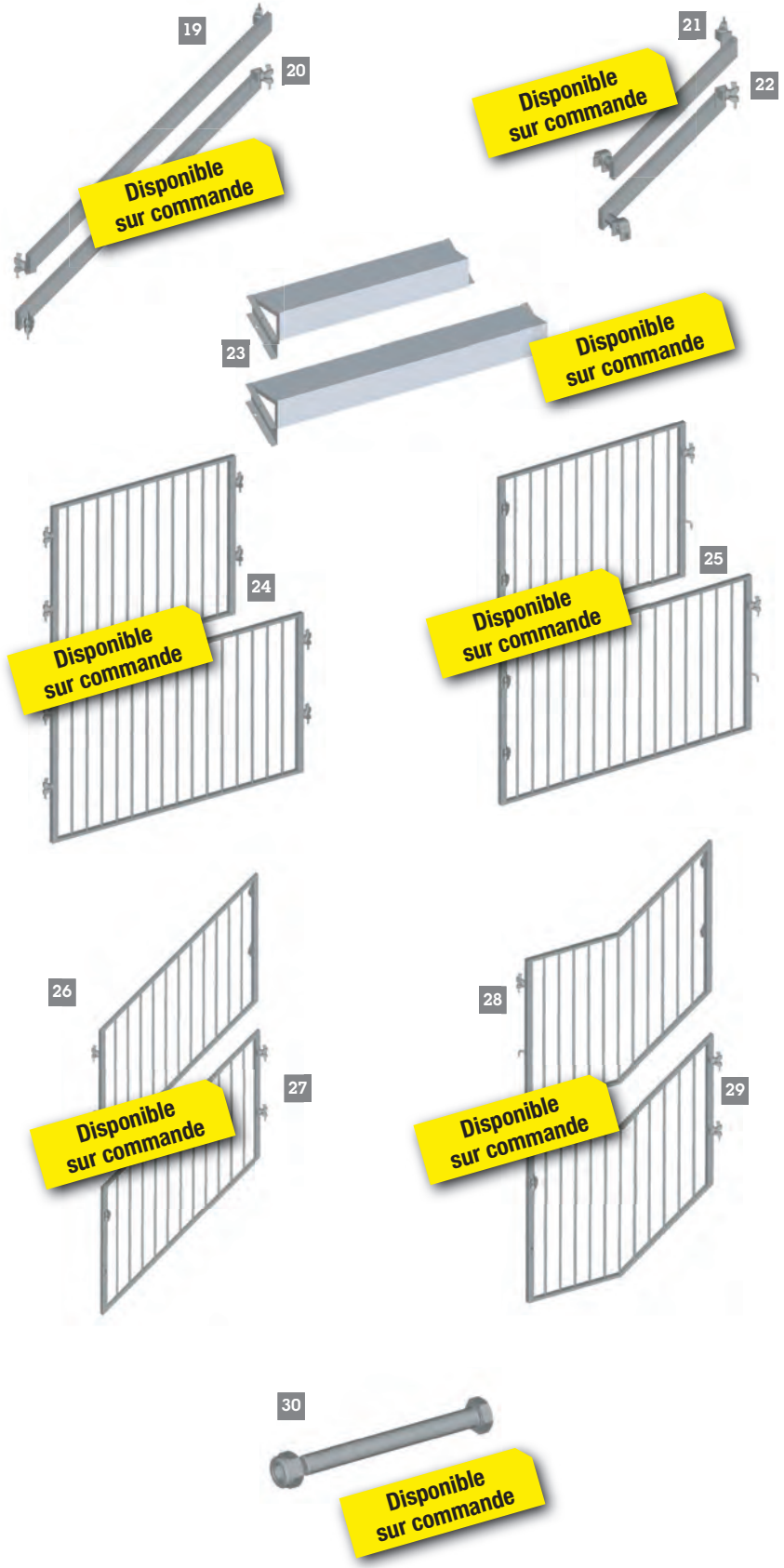

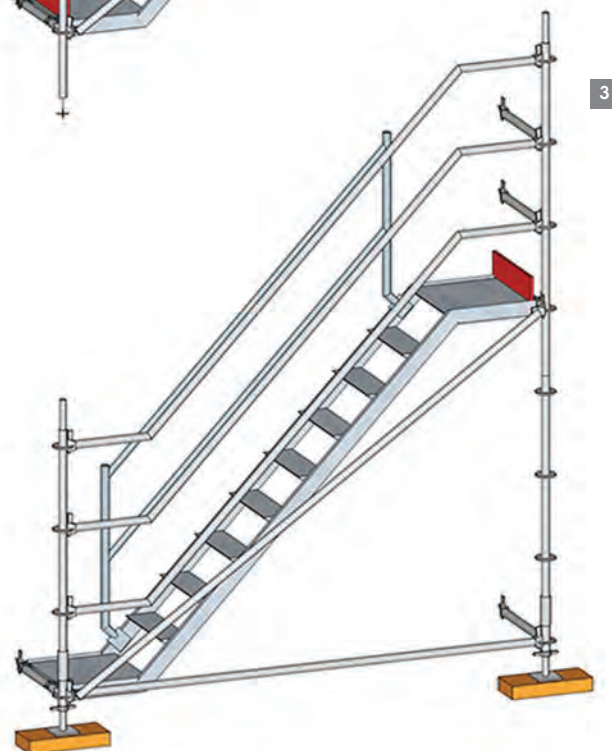
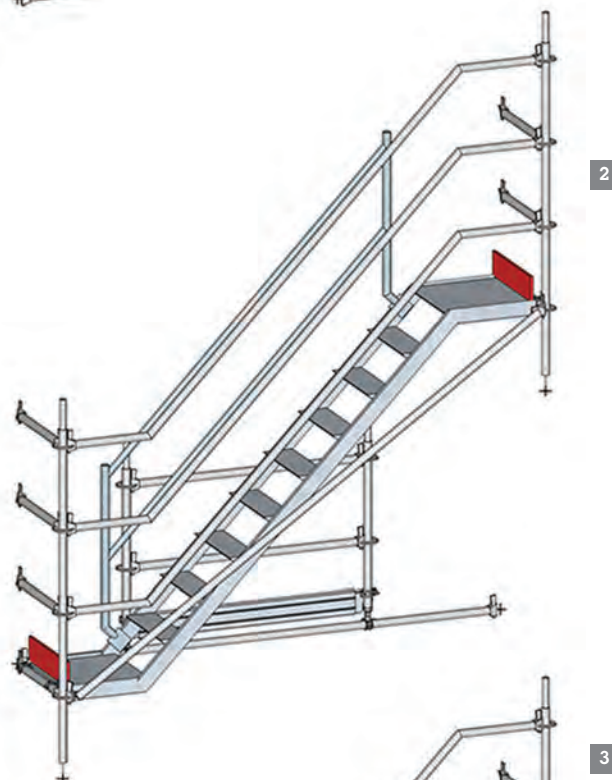
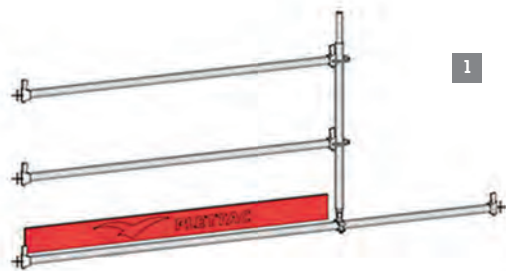

- 1** KIT DE SECURITE ESCALIER 600 METRIX
35kg - réf : KES61
- 2** KIT INTERMEDIAIRE POUR ESCALIER 600 METRIX
176kg - réf : KEI61
- 3** KIT DE DEPART POUR ESCALIER 600 METRIX
160kg - réf : KED61

TOUR ESCALIER VOLÉE LARGEUR 600

NIVEAU DE SECURITE
POUR TOUR ESCALIER
METRIX 3X1,5m
200kg - réf : KCS61

4

NIVEAU INTERMÉDIAIRE
POUR TOUR ESCALIER
METRIX 3X1,5m
227kg - réf : KCI61

5

NIVEAU DE DÉPART
POUR TOUR ESCALIER
METRIX 3X1,5m
207kg - réf : KCD61

6

VOLÉE LARGEUR 900

NIVEAU DE SECURITE
POUR TOUR ESCALIER
METRIX 3X2m
200kg - réf : KCS62

NIVEAU INTERMÉDIAIRE
POUR TOUR ESCALIER
METRIX 3X2m
227kg - réf : KCI62

NIVEAU DE DÉPART
POUR TOUR ESCALIER
METRIX 3X2m
207kg - réf : KCD62

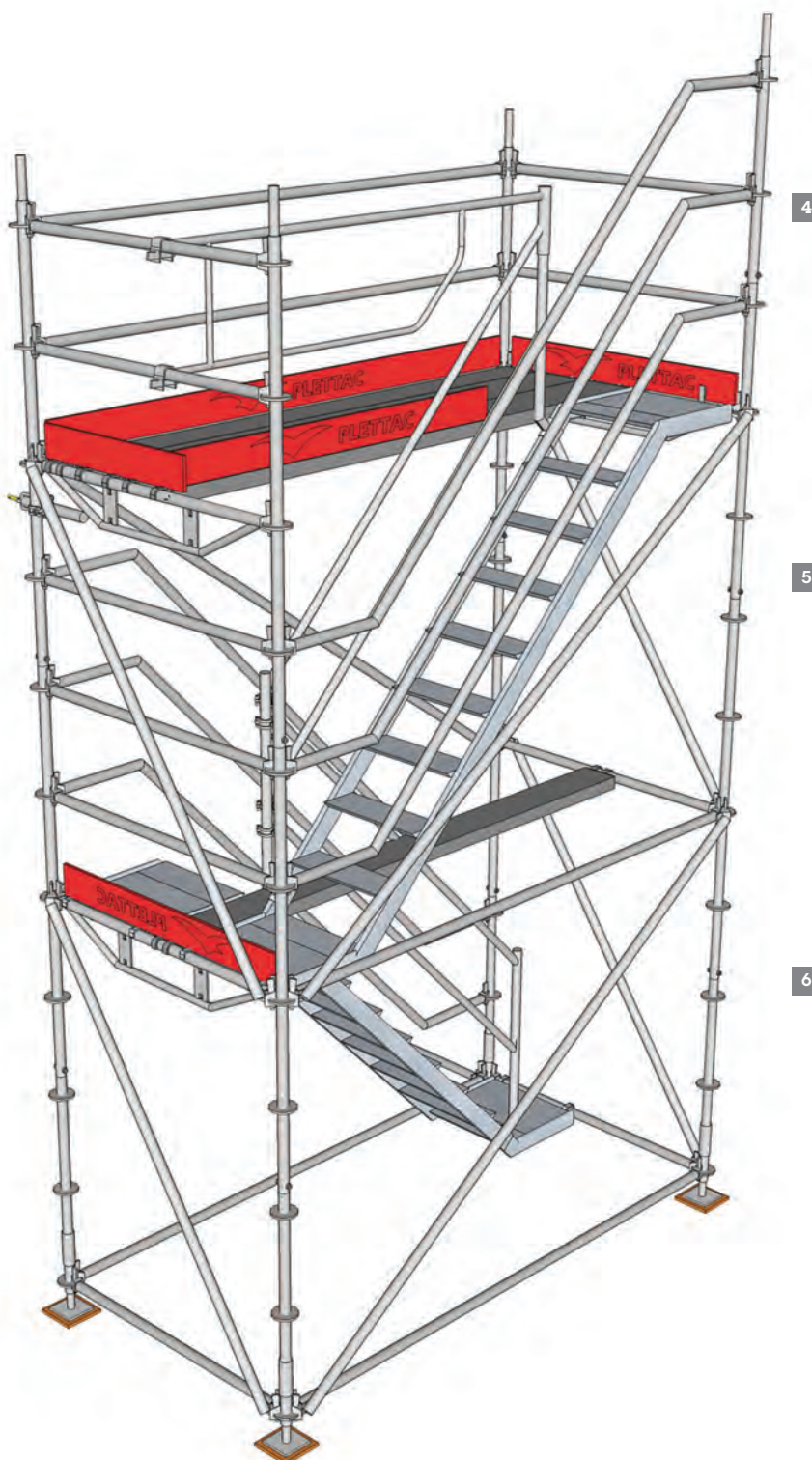

TOUR ROULANTES

TOUR 3M X 3M X 2M
réf : LTME0021

TOUR 3M X 3M X 4M
réf : LTME0022

TOUR 3M X 3M X 6M
réf : LTME0023

TOUR 3M X 3M X 8M
réf : LTME0024

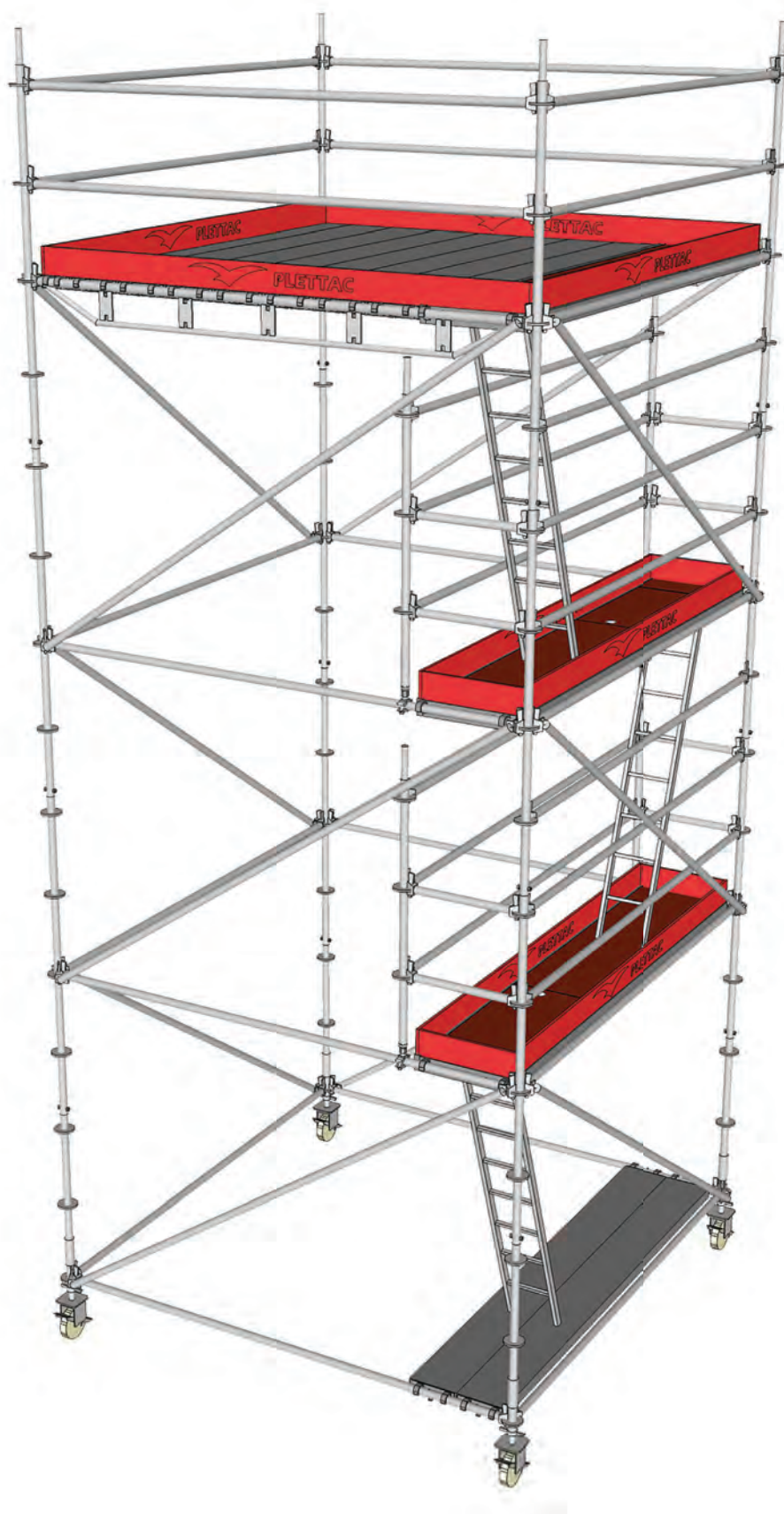



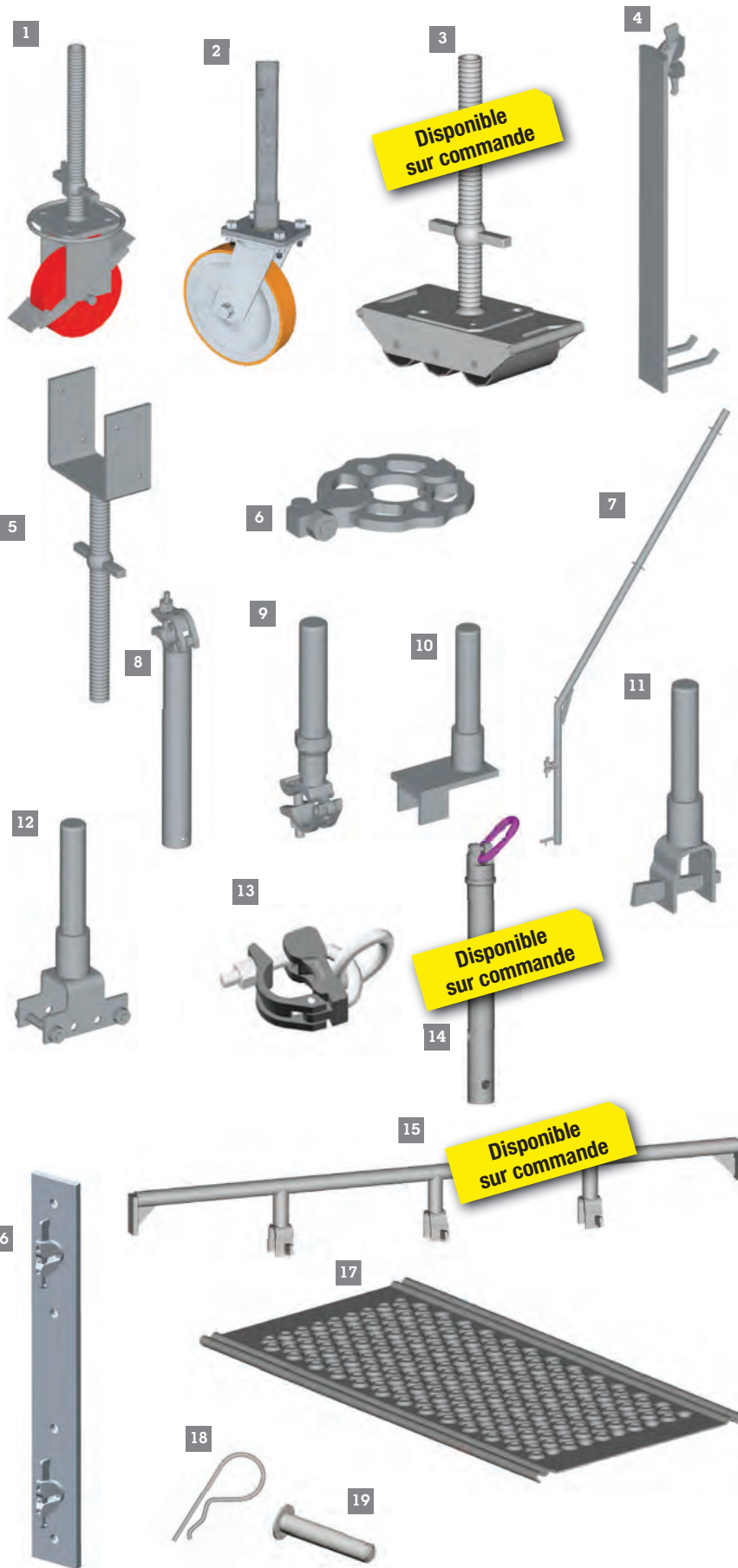

- 1 ROUE ORIENTABLE À VÉRIN Ø200MM
charge au roulement: 400kg - 9,5kg
réf : AR12
- 2 ROUE ORIENTABLE À VÉRIN Ø250MM
charge au roulement: 1200kg - 15,3kg
réf : ARM12
- 3 SOCLE AVEC DES ROULEAUX
charge au roulement: 6000kg - 15,3kg
réf : ARE2
- 4 FIXE SOCLE À VÉRIN
50cm - 3,1kg - réf : KFSV
- 5 FOURCHE À VÉRIN POUR ÉTAIEMENT
largeur utile du U : 16cm
hauteur utile du U : 14cm - 4,9kg - réf : AFV5
- 6 ROSACE AMOVIBLE
1,1kg - réf : KCAM
- 7 CONSOLE PARE-GRAVATS
224cm - 12,5kg - réf : KKPT
- 8 COLLIER DE SUSPENSION
42cm - 1,6kg - réf : KCRM
- 9 COLLIER DE DÉPART SUR LISSE
25cm - 1,6kg - réf : KCDM
- 10 ÉTRIER DE DÉPART SUR PLANCHER
2kg - réf : KETR
- 11 ÉTRIER DE DÉPART À CLAVETTE POUR
POUTRELLE (RÉF. KPP..)
2kg - réf : KCDP
- 12 FOURCHE DE DÉPART SUR POUTRE
2kg - réf : AFDP
- 13 COLLIER DE LEVAGE
900kg de traction par élingue au maximum
1,1kg - réf : RLEV
- 14 MANCHON POUR LEVAGE
3,5kg - réf : KMPL
- 15 RÉHAUSSE PLANCHER
100cm - 4,9kg - réf : KRH2
150cm - 7,5kg - réf : KRH3
200cm - 10,3kg - réf : KRH4
250cm - 12,6kg - réf : KRH5
300cm - 15kg - réf : KRH6
- 16 PLATINE D'ANCRAGE MURALE
80x1,5cm - 9,9kg - réf : APPO
- 17 PLAQUE TOUTACIER
épaisseur 12mm - 61x32cm
2,43kg - réf : KMP061
- 18 AXE DE GOUPILLE:
60cm - 0.01kg - réf : HAG12
- 19 GOUPILLE PLANCHE TOUTACIER:
0.01kg - réf : AGPP

ACCESSOIRES

ANCRAGE PAR PLATINE 20
150cm - 10,5kg - réf : AAPP

CALE D'AMARRAGE 21
0,2kg - réf : ACAM

VÉRIN D'AMARRAGE 22
2,4kg - réf : AVAM

PITONS D'AMARRAGE 23
12cm - 0,2kg - réf : APA2
16cm - 0,2kg - réf : APA6
23cm - 0,3kg - réf : APA3

CHEVILLE EN NYLON 24
7cm - réf : ACHE
Lot de 250 - réf : 5ACPHE250
Lot de 1000 - réf : 5ACPHE075

ÉPINGLE À TÔLE 25
POUR TUBE Ø48,3MM
12cm - 0,2kg - réf : AET9

TÔLE ONDULÉE 26
haut. : 2m - larg. : 90cm - larg. utile: 75cm
acier galva - 11,5kg - réf : AT04

haut. : 2m - larg. : 90cm - larg. utile: 75cm
polyester armé - 4kg réf : ATT4

DEMI-COLLIERS AVEC TÊTES METRIX 28
modèle orthogonal - 1,1kg - réf : KCD9

modèle orientable - 1,2kg - réf : KCV9

RACCORD POUR POUTRE IPN 30
1,3kg - réf : RI9G

RACCORDS EN ACIER FORGÉ
POUR TUBE Ø48,3MM
Galvanisation à chaud

raccord orthogonal - 1,1kg - réf : L99P

raccord orientable - 1,2kg - réf : O99P

raccord de jonction - 1,4kg - réf : RJ9G

Broche de jonction - 1,3kg - réf : RB9G

STABILISATEUR TÉLESCOPIQUE 35
SE COMPOSE DE :
- Tube télescopique - 15,3 kg - réf : AST1
- Le raidisseur - 6 kg - réf : AST2

TUBE D'AMARRAGE 36
40cm - 2kg - réf : AA04
110cm - 3,9kg - réf : AA11
130cm - 4,4kg - réf : AA13
150cm - 5,1kg - réf : AA15

TUBE EN ACIER 37
50cm - 1,7kg - réf : UC05
100cm - 3,5kg - réf : UC10
150cm - 5,6kg - réf : UC15
200cm - 7,5kg - réf : UC20
250cm - 9,4kg - réf : UC25
300cm - 11,3kg - réf : UC30
350cm - 13,1kg - réf : UC35
400cm - 15kg - réf : UC40
500cm - 18,8kg - réf : UC50
600cm - 22,6kg - réf : UC60

GOUPILLE DE JONCTION À RESSORT 38
0,1kg - réf : AGPR
Ne pas utiliser pour les échafaudages suspendus.

